

专业锂电池制造商

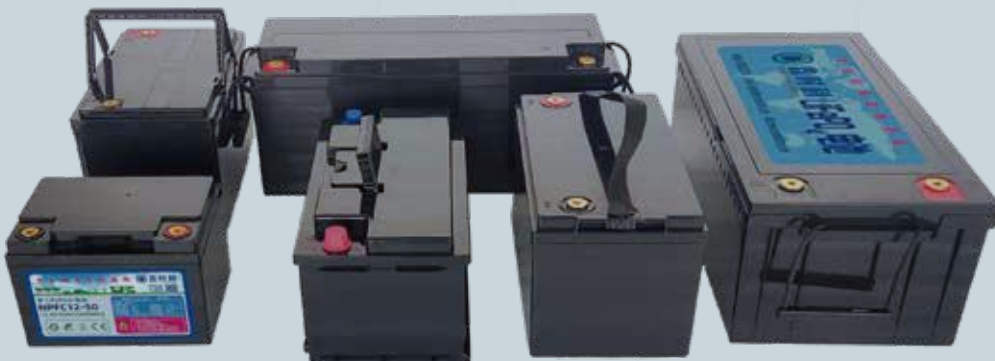

# 房车储能类

## LiFePO<sub>4</sub> 电池



扫码售后专员  
为您提供帮助

## 山东鑫时利新能源科技有限公司

鑫时利是专业生产磷酸铁锂电池PACK公司。我们专注于生产的各个环节，从供应商的选择，产品设计，到模组生产，再到电池组的组装，测试等。并确保产品的可追溯性。NPFC系列是12V系列磷酸铁锂电池。房车储能、太阳能储能、低速电动车、清洁车等领域。

电话：0632-8671908 邮箱：lester@npnebattery.com 网址：www.npnebattery.com

### 产品特点

#### 支持串并联 (DIY)：

模块化设计可最多四组电池串联，最多十组电池并联使用。

#### 更长的循环寿命：

8年使用寿命与铅酸蓄电池相比，循环寿命延长6倍。

#### 更高功率：

提供两倍的铅酸电池功率，甚至更高的放电率。还可以维持较高的充电电流，缩短充电时间。

#### 超级安全：

与三元锂电池相比，磷酸铁锂材料的橄榄石结构从根本上消除了高冲击、过充或短路情况下的爆炸或燃烧风险。此外，BMS保护确保了安全高效的运行。

#### 蓝牙功能：

具有通讯功能，可与手机蓝牙连接。（常规产品不含蓝牙）

#### 重量轻：

相当于铅酸电池重量的40%，便于搬运、取放。

#### 环境友好型：

磷酸铁锂电池不含任何有毒有害物质，生产和使用均对环境友好。现在它被更多的人广泛接受。

#### 支持定制：

如果您有其他要求，如颜色、尺寸、加热功能、GPS、耐电流能力、更高的电压等，我们将提供更专业的服务为您定制。



# 蓝牙功能

## 实时掌控电池状态

手机智能操控充放电

电池异常报警

实时电量监控

手机监控



# 支持多组串并联

### 支持4组串联

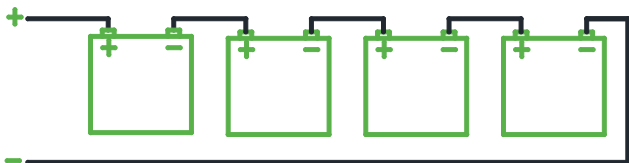

### 支持10组并联

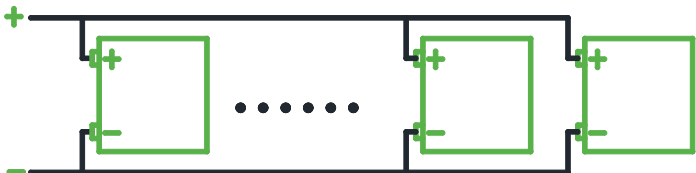

### 多组串并联

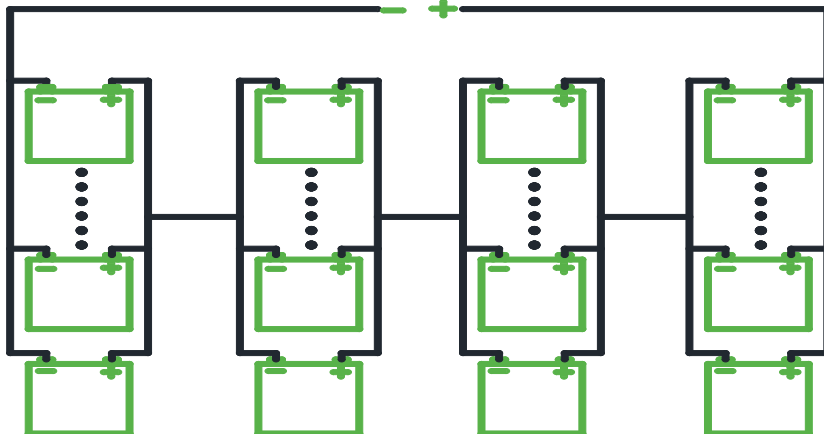



### 产品参数列表

型号	电压 (V)	容量 (Ah)	电量 (Wh)	充电电流 (A)	放电电流 (A)	脉冲电流 (< 50mS)	外型尺寸 (mm)	终端
NPFC12-50	12.8	50	640	< 25	50	300	197*161*169	M8
NPFC12-100A	12.8	100	1280	< 50	100	480	305*169*210	M8
NPFC12-100B	12.8	100	1280	< 50	100	480	358*173*190	M8
NPFC12-150	12.8	150	1920	< 75	150	700	330*173*216	M8
NPFC12-200	12.8	200	2560	< 100	200	700	490*171*240	M8
NPFC12-300	12.8	300	3840	< 100	200	700	521*238*218	M8

### 技术特性曲线

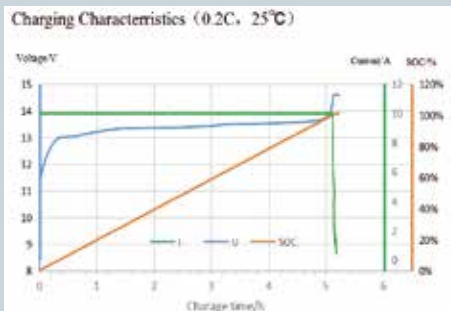

充电特性0.2C

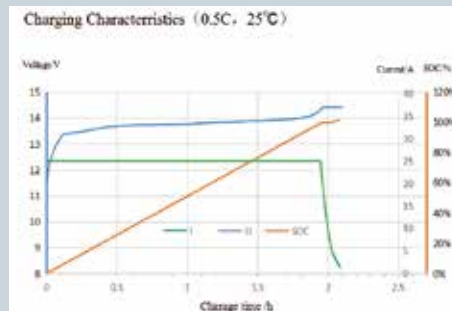

充电特性0.5C

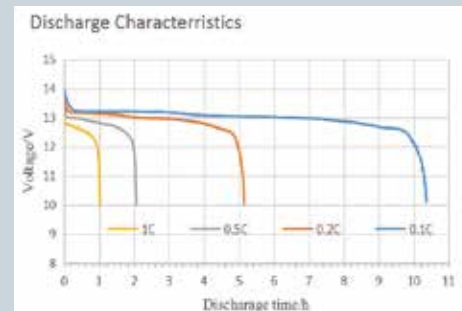

放电特性

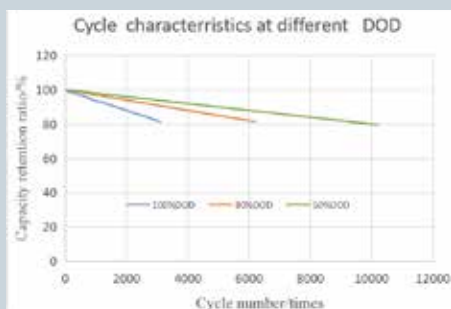

不同放电深度循环寿命

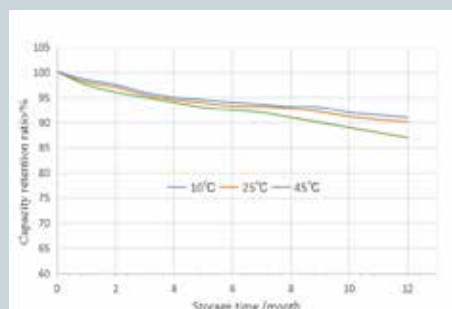

不同温度存储特性

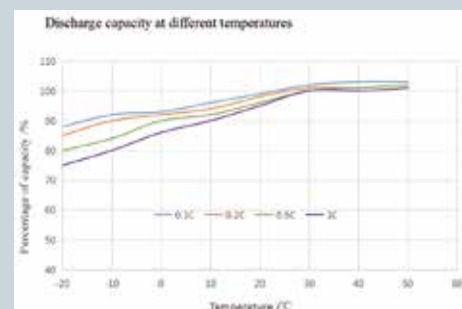

不同温度放电特性

# NPFC12-50



## 外型尺寸(mm)

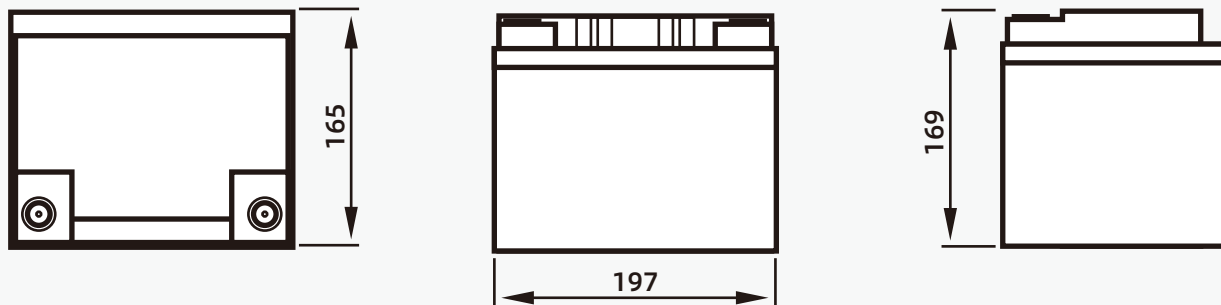

## 产品参数表

LiFePO <sub>4</sub> Battery		电池型号: NPFC12-50	
产品特性	标称电压	12.8V	
	标称容量	50Ah @0.2C	
	容量	640Wh	
	内阻(AC)	35mΩ	
	循环寿命	≥3,000@0.2C (100%DOD) ≥6,000@0.2C (80%DOD) ≥10,000@0.2C (50%DOD)	
	自放电/月	≤2%	
	保护功能	过充保护、过放电保护、温度保护、短路保护、均衡功能	
标准充电	充电电压	14.6±0.2V	
	充电模式	CC/CV	
	充电电流	10A	
	最大充电电流	25A	
标准放电	持续放电电流	50A	
	最大脉冲电流	100A(≤3S)	300A(≤50mS)
	放电截止电压	10V	
环境	充电温度	0°C-55°C	
	放电温度	-20°C-60°C	
	储存温度	-20°C-45°C	
	IP等级	IP65	
产品规格	尺寸(L*W*H)	(197±3) mm* (161±2)mm* (169±2)mm	
	重量	6.2±0.1Kg	
	材质	<input checked="" type="checkbox"/> ABS 塑料	<input type="checkbox"/> 金属
	颜色	<input checked="" type="checkbox"/> 黑色	<input type="checkbox"/> 灰色
	端子	M8	

# NPFC12-100A



## 外型尺寸(mm)

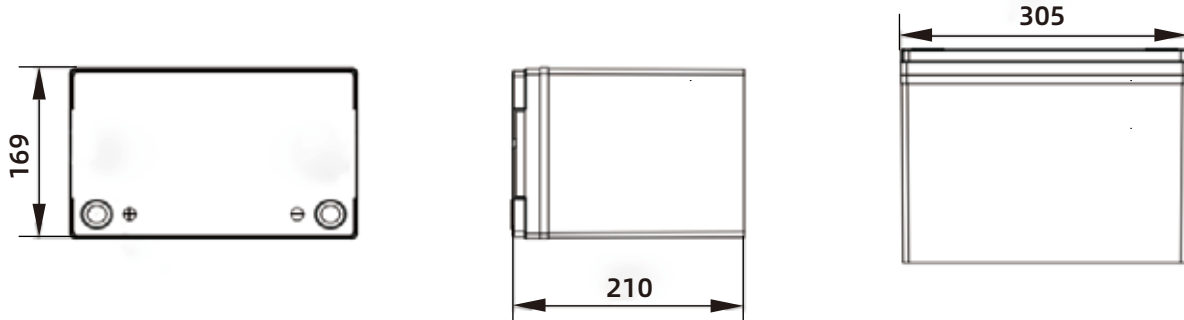

## 产品参数表

LiFePO <sub>4</sub> Battery		电池型号: NPFC12-100A	
产品特性	标称电压	12.8V	
	标称容量	100Ah @0.2C	
	容量	1280Wh	
	内阻(AC)	20mΩ	
	循环寿命	≥3,000@0.2C (100%DOD) ≥6,000@0.2C (80%DOD) ≥10,000@0.2C (50%DOD)	
	自放电/月	≤2%	
	保护功能	过充保护、过放电保护、温度保护、短路保护、均衡功能	
标准充电	充电电压	14.6±0.2V	
	充电模式	CC/CV	
	充电电流	20A	
	最大充电电流	50A	
标准放电	持续放电电流	100A	
	最大脉冲电流	200A(≤3S)	480A(≤50MS)
	放电截止电压	10V	
环境	充电温度	0°C-55°C	
	放电温度	-20°C-60°C	
	储存温度	-20°C-45°C	
	IP等级	IP65	
产品规格	尺寸(L*W*H)	(305±3) mm* (169±2)mm* (210±2)mm	
	重量	12.0±0.1Kg	
	材质	<input checked="" type="checkbox"/> ABS 塑料	<input type="checkbox"/> 金属
	颜色	<input checked="" type="checkbox"/> 黑色	<input type="checkbox"/> 灰色
	端子	M8	

# NPFC12-100B



## 外型尺寸(mm)

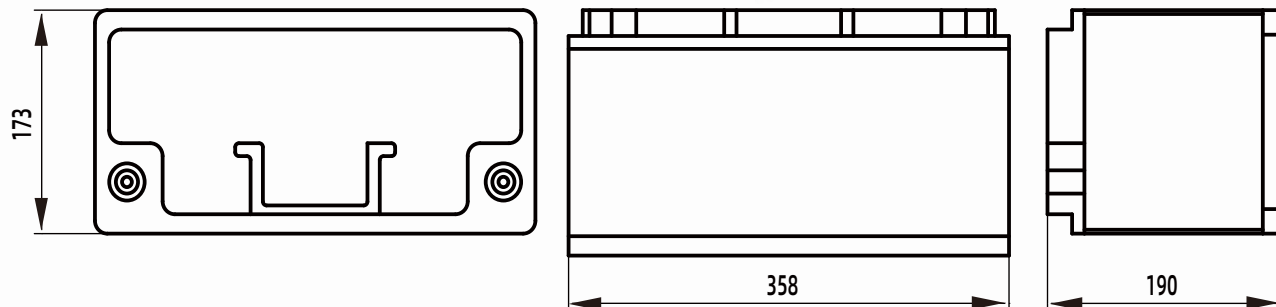

## 产品参数表

LiFePO <sub>4</sub> Battery		电池型号: NPFC12-100B	
产品特性	标称电压	12.8V	
	标称容量	100Ah @0.2C	
	容量	1280Wh	
	内阻(AC)	20mΩ	
	循环寿命	≥3,000@0.2C (100%DOD) ≥6,000@0.2C (80%DOD) ≥10,000@0.2C (50%DOD)	
	自放电/月	≤2%	
	保护功能	过充保护、过放电保护、温度保护、短路保护、均衡功能	
标准充电	充电电压	14.6±0.2V	
	充电模式	CC/CV	
	充电电流	20A	
	最大充电电流	50A	
标准放电	持续放电电流	100A	
	最大脉冲电流	200A(≤3S)	480A(≤50MS)
	放电截止电压	10V	
环境	充电温度	0°C-55°C	
	放电温度	-20°C-60°C	
	储存温度	-20°C-45°C	
	IP等级	IP65	
产品规格	尺寸(L*W*H)	(358±3) mm* (173±2)mm* (190±2)mm	
	重量	11.7±0.1Kg	
	材质	<input checked="" type="checkbox"/> ABS 塑料	<input type="checkbox"/> 金属
	颜色	<input checked="" type="checkbox"/> 黑色	<input type="checkbox"/> 灰色
	端子	M8	

# NPFC12-150



## 外型尺寸(mm)

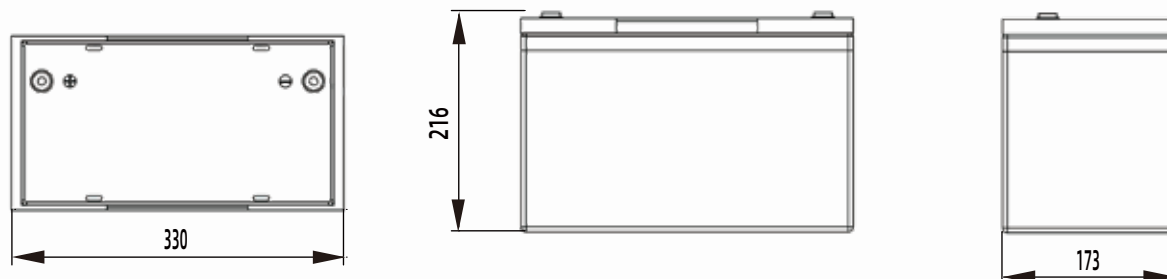

## 产品参数表

LiFePO <sub>4</sub> Battery		电池型号: NPFC12-150	
产品特性	标称电压	12.8V	
	标称容量	150Ah @0.2C	
	容量	1920Wh	
	内阻(AC)	20mΩ	
	循环寿命	≥3,000@0.2C (100%DOD) ≥6,000@0.2C (80%DOD) ≥10,000@0.2C (50%DOD)	
	自放电/月	≤2%	
	保护功能	过充保护、过放电保护、温度保护、短路保护、均衡功能	
标准充电	充电电压	14.6±0.2V	
	充电模式	CC/CV	
	充电电流	30A	
	最大充电电流	75A	
标准放电	持续放电电流	150A	
	最大脉冲电流	300A(≤3S)	700A(≤50mS)
	放电截止电压	10V	
环境	充电温度	0°C-55°C	
	放电温度	-20°C-60°C	
	储存温度	-20°C-45°C	
	IP等级	IP65--	
产品规格	尺寸(L*W*H)	(330±3) mm* (173±2)mm* (216±2)mm	
	重量	16.6±0.1Kg	
	材质	<input checked="" type="checkbox"/> ABS 塑料	<input type="checkbox"/> 金属
	颜色	<input checked="" type="checkbox"/> 黑色	<input type="checkbox"/> 灰色
	端子	M8	

# NPFC12-200



## 外型尺寸(mm)

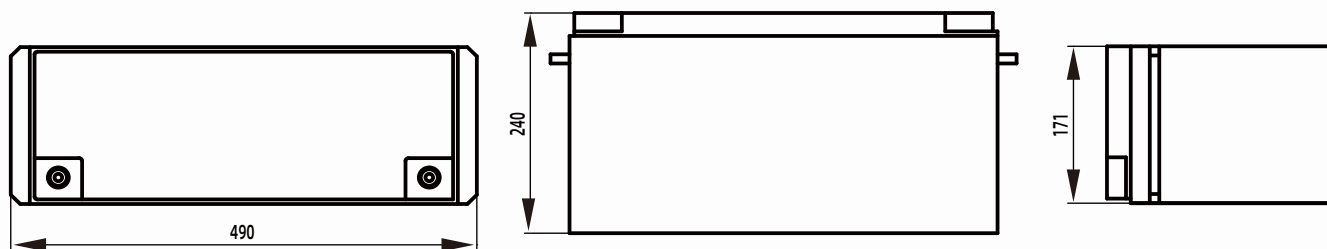

## 产品参数表

LiFePO <sub>4</sub> Battery		电池型号: NPFC12-200	
产品特性	标称电压	12.8V	
	标称容量	200Ah @0.2C	
	容量	2560Wh	
	内阻(AC)	10mΩ	
	循环寿命	≥3,000@0.2C (100%DOD) ≥6,000@0.2C (80%DOD) ≥10,000@0.2C (50%DOD)	
	自放电/月	≤2%	
	保护功能	过充保护、过放电保护、温度保护、短路保护、均衡功能	
标准充电	充电电压	14.6±0.2V	
	充电模式	CC/CV	
	充电电流	40A	
	最大充电电流	100A	
标准放电	持续放电电流	200A	
	最大脉冲电流	400A(≤3S)	700A(≤50MS)
	放电截止电压	10V	
环境	充电温度	0°C-55°C	
	放电温度	-20°C-60°C	
	储存温度	-20°C-45°C	
	IP等级	IP65	
产品规格	尺寸(L*W*H)	(490±3) mm* (171±2)mm* (240±2)mm	
	重量	22.5±0.1Kg	
	材质	<input checked="" type="checkbox"/> ABS 塑料	<input type="checkbox"/> 金属
	颜色	<input checked="" type="checkbox"/> 黑色	<input type="checkbox"/> 灰色
	端子	M8	



# NPFC12-300



## 外型尺寸(mm)

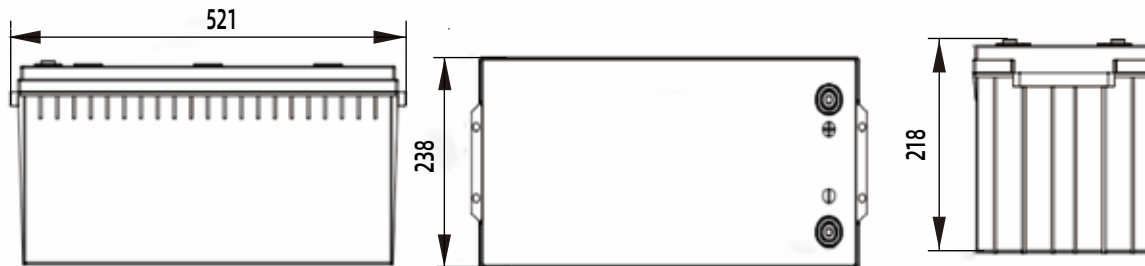

## 产品参数表

LiFePO <sub>4</sub> Battery		电池型号: NPFC12-300	
产品特性	标称电压	12.8V	
	标称容量	300Ah @0.2C	
	容量	3840Wh	
	内阻(AC)	10mΩ	
	循环寿命	≥3,000@0.2C (100%DOD) ≥6,000@0.2C (80%DOD) ≥10,000@0.2C (50%DOD)	
	自放电/月	≤2%	
	保护功能	过充保护、过放电保护、温度保护、短路保护、均衡功能	
标准充电	充电电压	14.6±0.2V	
	充电模式	CC/CV	
	充电电流	60A	
	最大充电电流	100A	
标准放电	持续放电电流	200A	
	最大脉冲电流	400A(≤3S)	700A(≤50mS)
	放电截止电压	10V	
环境	充电温度	0°C-55°C	
	放电温度	-20°C-60°C	
	储存温度	-20°C-45°C	
	IP等级	IP65	
产品规格	尺寸(L*W*H)	(521±3) mm* (238±2)mm* (218±2)mm	
	重量	33.2±0.1Kg	
	材质	<input checked="" type="checkbox"/> ABS 塑料	<input type="checkbox"/> 金属
	颜色	<input checked="" type="checkbox"/> 黑色	<input type="checkbox"/> 灰色
	端子	M8	